

Separate Welcome Doorbell

**ΔΙΑΙΡΟΥΜΕΝΟ ΣΥΣΤΗΜΑ
ΚΟΥΔΟΥΝΙΟΥ ΕΙΔΟΠΟΙΗΣΗΣ-
ΥΠΟΔΟΧΗΣ SF20R**



ΒΑΣΙΚΕΣ ΟΔΗΓΙΕΣ ΑΣΦΑΛΕΙΑΣ

- Η εγγύηση παύει να ισχύει αν η συσκευή χρησιμοποιηθεί με τρόπο ή σκοπό διαφορετικό από αυτόν που αναφέρεται στις οδηγίες χρήσης.
- Ο κατασκευαστής και ο εισαγωγέας του προϊόντος καμία ευθύνη δεν φέρουν για άμεσες ή έμμεσες επαγόμενες ζημιές που προέρχονται από λανθασμένη χρήση ή χρήση ανακόλουθη με όσα αναφέρονται στις οδηγίες χρήσης και προφύλαξης. Σε κάθε μια από τις παραπάνω περιπτώσεις η εγγύηση της συσκευής παύει να ισχύει.
- Απαγορεύεται οποιαδήποτε μετατροπή σε οποιοδήποτε εξάρτημα ή τμήμα της συσκευής. Οποιαδήποτε μετατροπή μπορεί να προκαλέσει σημαντικούς κινδύνους ενώ αναιρεί και την ισχύ του σήματος CE που φέρουν οι συσκευές.
- Οποιαδήποτε επισκευή του προϊόντος πρέπει να γίνεται μόνο από ειδικευμένους τεχνικούς.
- Αυτό το σετ συσκευών ΔΕΝ είναι παιχνίδι και πρέπει να κρατιέται μακριά από παιδιά. Περιέχει μικρά εξαρτήματα και μπαταρίες που μπορεί να θέσουν σε κίνδυνο την υγεία του παιδιού αν τα καταπιεί ή τα βάλλει στο στόμα του.
- Ο ανιχνευτής και ο δέκτης του συστήματος ειδοποίησης (η συσκευή που φέρει το μεγάφωνο) προορίζονται για χρήση ΜΟΝΟ σε εσωτερικούς χώρους στους οποίους δεν υπάρχει υγρασία.
- Ποτέ μην χρησιμοποιείτε τις συσκευές σε περιβάλλον όπου υπάρχει υψηλή συγκέντρωση σκόνης, υπάρχουν εύφλεκτα υλικά ή αέρια, ή χημικά διαλυτικά κλπ. Υπάρχει σοβαρός κίνδυνος έκρηξης ή πυρκαγιάς.
- Μην αφήνετε τα υλικά της συσκευασίας σε σημείο που μπορεί να έχουν πρόσβαση παιδιά, τα υλικά συσκευασίας μπορεί να αποδειχθούν επικίνδυνα για αυτά.
- Πάντα να χειρίζεστε τις συσκευές με προσοχή, μπορεί να καταστραφούν από κρούση ή τυχαία πτώση τους, ακόμα και από χαμηλό ύψος.

Βασικές λειτουργίες

Κουδούνι ειδοποίησης υποδοχής

Ηχητική και οπτική ειδοποίηση

Επιλογή μεταξύ 8 ηχητικών τόνων ειδοποίησης

Δυνατότητα ρύθμισης ηχητικής έντασης ειδοποίησης

Ιδανικό για ειδοποίηση εισόδου πελατών σε καταστήματα.

Περιγραφή αισθητήρα εισόδου

Figure one

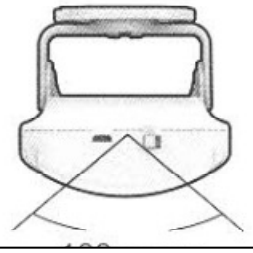
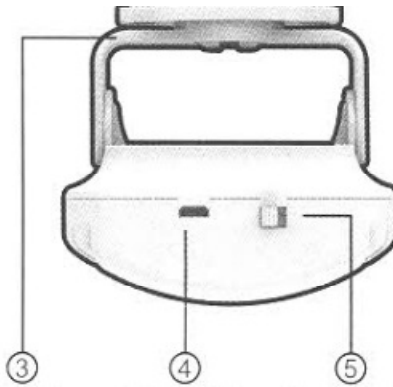
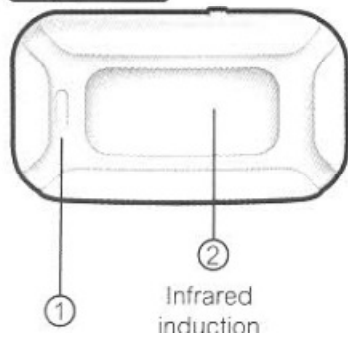

15 degrees



Αισθητήρας με γωνία κάλυψης 100 μοίρες στο οριζόντιο επίπεδο και 15 στο κατακόρυφο και απόσταση ανίχνευσης έως 8m

1. Ενδεικτικό λειτουργίας
2. Κουρτίνα PIR
3. Διακόπτης ενεργοποίησης-απενεργοποίησης
4. Ρυθμιζόμενη βάση
5. Θύρα Micro USB για τροφοδοσίας της συσκευής
6. Διακόπτης ενεργοποίησης απενεργοποίησης

Δέκτης κουδούνι

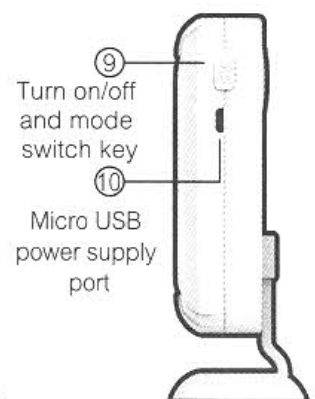
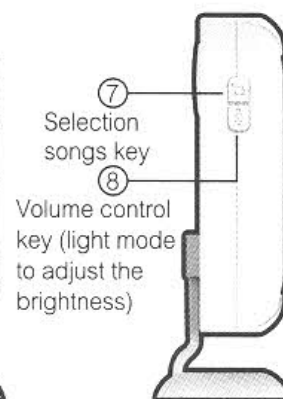
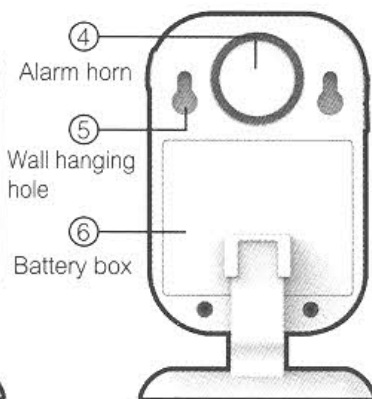
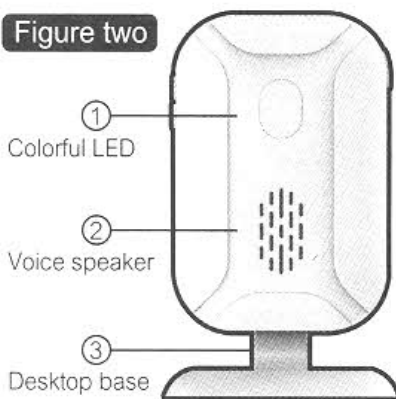
Figure two



1. Φωτεινή ένδειξη ειδοποίησης
2. Μεγάφωνο ειδοποίησης
3. Βάση
4. Μεγάφωνο συναγερμού
5. Εσοχές στερέωσης στον τοίχο
6. Υποδοχή μπαταριών
7.  Διακόπτης επιλογής τόνου ειδοποίησης
8.  Διακόπτης ρύθμισης ηχητικής και φωτεινής ένδειξης
9.  Διακόπτης ενεργοποίησης επιλογής τρόπου λειτουργίας
10. Θύρα Micro USB για την τροφοδοσία της συσκευής

Μπαταρίες και τροφοδοσίας της συσκευής

Για την τροφοδοσία του ανιχνευτή εισόδου και του δέκτη προτείνεται να χρησιμοποιείτε μόνο αλκαλικές μπαταρίες.

Αν σκοπεύετε να χρησιμοποιείτε τις συσκευές με εξωτερικές μονάδες τροφοδοσίας 5V/1A των θυρών USB καλό είναι να μην έχετε εγκαταστήσει μπαταρίες στην αντίστοιχη συσκευή. Σε κάθε περίπτωση όταν συνδέετε εξωτερική μονάδα τροφοδοσίας οι μπαταρίες αποσυνδέονται αυτόματα από το κύκλωμα της συσκευής.

Η μονάδα ανίχνευσης λειτουργεί με 3 αλκαλικές μπαταρίες τύπου 1.5V (LR03-AAA). Όταν εγκαθιστάτε τις μπαταρίες δώστε ιδιαίτερη προσοχή στην σωστή πολικότητα (υπάρχουν τα κατάλληλα σύμβολα στην υποδοχή τους). Μόλις τοποθετήσετε σωστά τις μπαταρίες το ενδεικτικό led θα αναβοσβήσει

Ο δέκτης λειτουργεί με 3 αλκαλικές μπαταρίες τύπου 1.5V (LR5-AA). Όταν εγκαθιστάτε τις μπαταρίες δώστε ιδιαίτερη προσοχή στην σωστή πολικότητα (υπάρχουν τα κατάλληλα σύμβολα στην υποδοχή τους). Μόλις τοποθετήσετε σωστά τις μπαταρίες το ενδεικτικό led θα αναβοσβήσει θα αναβοσβήσει για λίγο και θα ακουστεί και ένας ηχητικός τόνος ειδοποίησης.

Εγκατάσταση των μονάδων

Ο αισθητήρας ανίχνευσης εισόδου προτείνεται να τοποθετηθεί στο πάνω μέρος της πόρτας με τον αισθητήρα να κοιτά προς τα κάτω.

Ο αισθητήρας δεν πρέπει να εκτίθεται άμεσα σε ηλιακό φως ή σε έντονες αντανάκλασεις.

Η αποτελεσματικότητα του αισθητήρα μειώνεται όταν η θερμοκρασία του περιβάλλοντος είναι υψηλή.

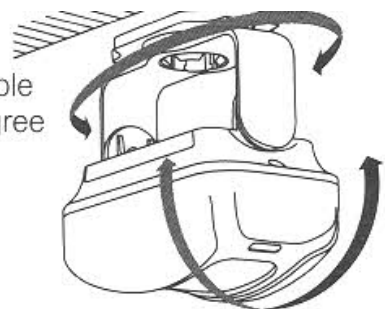

Προσοχή οι συσκευές προορίζονται μόνο για χρήση σε εσωτερικούς χώρους.

Adjustable
360 degree



Adjustable 180 degree
(Installation of infrared curtain)

Χρήση των συσκευών

	Για να ενεργοποιήσετε τη συσκευή ειδοποίησης πιέστε σύντομα το κουμπί. Για να απενεργοποιήσετε την συσκευή πιέστε παρατεταμένα για 2 δευτερόλεπτα το κουμπί. Ενώ η συσκευή είναι ενεργοποιημένη πιέζοντας διαδοχικά το κουμπί επιλέγετε θκυκλικά τρόπο λειτουργίας σύμφωνα με την παρακάτω σειρά, ΗΧΟΣ ΥΠΟΔΟΧΗΣ-ΚΟΥΔΟΥΝΙ-ΣΥΝΑΓΕΡΜΟΣ-ΕΓΧΡΩΜΟΣ ΦΩΤΙΣΜΟΣ-ΦΩΤΙΣΤΙΚΟ.
	Πιέζοντας διαδοχικά επιλέγετε την μελωδία του ήχου ειδοποίησης
	Όταν η συσκευή είναι σε λειτουργία ηχητικής ειδοποίησης πιέζοντας διαδοχικά ελέγχετε την ηχητική ένταση. Όταν η συσκευή είναι σε λειτουργία οπτικής ειδοποίησης πιέζοντας διαδοχικά ελέγχετε την φωτεινή ένταση.

Διαδικασία εκμάθησης του ανιχνευτή στο δέκτη

Σε κάθε σετ ο αισθητήρας είναι ταιριασμένος με την βάση του. Σε κάθε περίπτωση αν χρειαστεί να δηλώσετε εκ νέου τον ανιχνευτή ακολουθήστε την παρακάτω διαδικασία.

Πιέστε για 2 δευτερόλεπτα το κουμπί  για να απενεργοποιήσετε την μονάδα ειδοποίησης.

Πιέστε παρατεταμένα για 3 δευτερόλεπτα το κουμπί ρύθμισης της ηχητικής έντασης  για να μπει ο δέκτης σε διαδικασία δήλωσης ανιχνευτή.

Ενεργοποιήστε τον ανιχνευτή και διεγείρετε τον, ένα αναβόσβημα του ενδεικτικού led και μια ηχητική ειδοποίηση δηλώνουν την επιτυχή δήλωση του αισθητήρα.

Για να διαγράψετε τον ανιχνευτή από τον δέκτη

Πιέστε για 2 δευτερόλεπτα το κουμπί  για να απενεργοποιήσετε την μονάδα ειδοποίησης.

Πιέστε παρατεταμένα για 10 δευτερόλεπτα το κουμπί ρύθμισης της ηχητικής έντασης  για να διαγραφεί ο ανιχνευτής.

Σχετικά με την διάρκεια ζωής των μπαταριών

Σε περίπτωση που οι μπαταρίες του ανιχνευτή εισόδου φτάνουν στο τέλος της ζωής τους το ενδεικτικό LED του ανιχνευτή θα αναβοσβήνει κάθε 3 δευτερόλεπτα.

Αντίστοιχα να οι μπαταρίες του δέκτη εξαντλούνται ο ήχος ειδοποίησης θα μειωθεί σημαντικά.

Προσοχή σε καμία περίπτωση μην χρησιμοποιείτε παλιές και νέες μπαταρίες.

Προσοχή σε καμία περίπτωση μην δοκιμάσετε να φορτίσετε τις αλκαλικές μπαταρίες.

Προσοχή μετά το τέλος της ζωής του πρέπει να απορρίψετε τις μπαταρίες σε σημείο ανακύκλωσης μπαταριών.

Τεχνικά χαρακτηριστικά

Διάρκεια ζωής μπαταριών δέκτη 5 έως 7 μήνες (με 30 χτυπήματα την ημέρα).

Διάρκεια ζωής μπαταριών αισθητήρα εισόδου 5 έως 7 μήνες (με ανίχνευση 30 ατόμων την ημέρα).

Συχνότητα λειτουργίας: 433.92 MHz

Θερμοκρασία περιβάλλοντος : 10 ~ 50 ° C

Υγρασία περιβάλλοντος: < 80%

Δήλωση συμμόρφωσης CE

Με την παρούσα η Teleimpex δηλώνει ότι το σετ διαιρούμενου σετ ειδοποίησης εισόδου SF20R συμμορφώνεται προς τις ουσιώδεις απαιτήσεις και τις λοιπές σχετικές διατάξεις της οδηγίας RED directive (2014/53/EU Radio Equipment Directive) και φέρει τη σήμανση CE. Αντίγραφο της δήλωσης συμμόρφωσης είναι διαθέσιμη στη διεύθυνση: <http://www.tele.gr/gr/content/certificates>.

Οι όροι εγγύησης του προϊόντος αναφέρονται στην ιστοσελίδα <http://www.tele.gr/gr/content/terms>

Για οποιαδήποτε επιπλέον πληροφορία μπορείτε να επικοινωνήσετε στο τηλέφωνο 216.400.3900 ή μέσω ηλεκτρονικού ταχυδρομείου στο service@tele.gr

Αν και το προϊόν δεν περιέχει βλαβερά υλικά μετά το τέλος της ωφέλιμης ζωής του πρέπει να ανακυκλώνεται σύμφωνα με τους τοπικούς και Ευρωπαϊκούς κανονισμούς για την ανακύκλωση ηλεκτρονικών συσκευών.



**DECLARATION OF CONFORMITY
ΔΗΛΩΣΗ ΣΥΜΜΟΡΦΩΣΗΣ**

**We, the undersigned
Ο παρακάτω υπογεγραμμένος**

Κατασκευαστής/ Manufacturer	Shenzhen King-Serry Electronics Co.Ltd (S.K.S Electronics)
Διεύθυνση / Address	502 Room, T Block, Nanlian Hengyu Science Park, No1 Ruiji Road, Longgang District, Shenzhen, 518116
Country / Χώρα	CHINA
Fax number/e-mail	+86-755-86337028

**Certify and declare under our sole responsibility that the following apparatus:
Με πλήρη ευθύνη, Δηλώνει, ότι το προϊόν:**

Product Name : Όνομασία :	S.K.S Electronics
Model Number(s) : Μοντέλο:	SF20R
Product Type: Τύπος Προϊόντος:	Split Welcome Doorbell

Conforms with the essential requirements RED directive (2014/53/EU Radio Equipment Directive) based on the following harmonized standards applied:

Συμμορφώνεται με τις απαιτήσεις της κοινοτικής οδηγίας RED directive (2014/53/EU Radio Equipment Directive), με την εφαρμογή των παρακάτω εναρμονισμένων προτύπων:

EN 60950-1:2006+A11:2009+A1:2010+A12:2011+A2:2013
ETSI EN 300 220-1 V2.4.1:2012
ETSI EN 300 220-2 V2.4.1: 2012
ETSI EN 301 489-1 V1.9.2 (2011-09)
ETSI EN 301 489-3 V1.6.1 (2013-08)
EN 62479:2010

The Technical documentation is kept by the manufacturer at the following address: 502 Room, T Block, Nanlian Hengyu Science Park, No1 Ruiji Road, Longgang District, Shenzhen, 518116

Place, date Τόπος ημερομηνία	Name and position of person binding the supplier. Όνομα του υπευθύνου
APRIL 4 2017	JinShan Li Product Manager 